

Piero Castiglioni, 1983

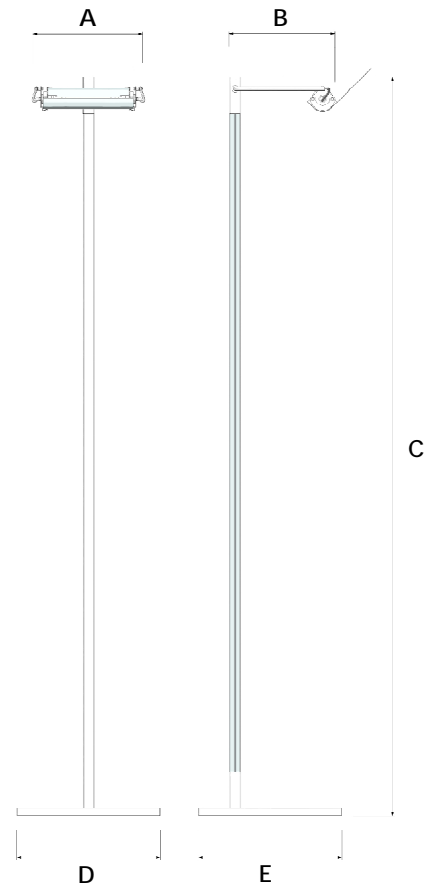

CODICE Code/Code Kode/Código	TENSIONE Voltage/Tension Spannung/Tensión	LAMPADINA Bulb/Ampoule Glühbirne/Bombilla	CARATTERISTICHE Features/Caractéristiques Merkmale/Características	DIMENSIONI in cm Dimensions in cm/Dimensions en cm Abmessungen in cm/Dimensiones en cm
2729	240V	1x230W max R7s (HA)	IP20 ▽	A: 18 - B: 18 - C: 180 - D: 24 - E: 24
2729.. CR-NS	240V	1x230W max R7s (HA)	IP20 ▽	A: 18 - B: 18 - C: 180 - D: 26 - E: 26

Conforme alla norma di riferimento EN60598-1 e EN60598-2-4 e alle Direttive vigenti Bassa Tensione 2006/95.

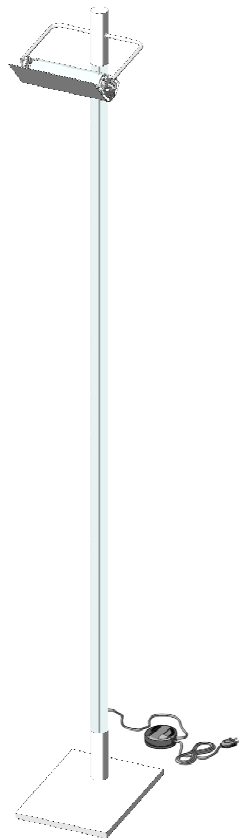

In compliance with EN60598-1 and EN60598-2-4 and with current Low Voltage Directives 2006/95.

Conforme à la norme de référence EN60598-1 et EN60598-2-4 et aux Directives Basse Tension 2006/95 en vigueur.

Der Norm EN60598-1 und EN60598-2-4 und den geltenden Niederspannungsrichtlinien 2006/95 entsprechend.

Conforme a la norma EN60598-1 y EN60598-2-4 y a las directivas de Baja Tensión 2006/95 vigentes.

Applicabile su superfici normalmente infiammabili.



Can be applied to normally inflammable surfaces.

Installable sur des surfaces normalement inflammables.

Auf normalerweise entzündbaren Oberflächen montierbar.

Aplicable sobre superficies normalmente inflamables.

Prima di ogni operazione sull'apparecchio, disinserire la tensione di rete.



Before any operation on the fixture, please disconnect the power supply.

Avant toute opération sur l'appareil déconnecter la tension de réseau.

Vor jeder Montage oder Instandsetzung des Geräts den Strom ausschalten.

Antes de efectuar cualquier operación sobre el aparato, desconectar la tensión de red.

In caso di danneggiamento del cavo di alimentazione, per la sostituzione contattare un rivenditore FontanaArte o personale qualificato.



In case of damage to the feeding cable, please contact a FontanaArte dealer or qualified personnel for replacement.

En cas d'endommagement du câble d'alimentation, pour le remplacement il faut contacter un revendeur FontanaArte ou un personnel compétent.

Im Fall von Beschädigung des elektrischen Kabels, bitte Kontakt mit einem FontanaArte Händler oder mit einem qualifizierten Handwerker aufnehmen.

Si el cable de alimentación estuviera dañado, contactar a un vendedor de FontanaArte o a personal cualificado para sustituirlo.

FontanaArte si riserva di apportare tutte le modifiche necessarie al miglioramento del presente prodotto in qualsiasi momento e senza preavviso.

FontanaArte reserves the right to introduce all changes required for the improvement of the present product at any time and without prior notice.

FontanaArte se réserve d'apporter à n'importe quel moment et sans préavis toute modification nécessaire pour l'amélioration du produit.

FontanaArte kann jederzeit und ohne Vorankündigung die technischen und die strukturellen Merkmale verändern, um ihre Produkte zu verbessern.

FontanaArte se reserva el derecho de efectuar las modificaciones que considera puedan mejorar este producto en cualquier momento y sin aviso previo.

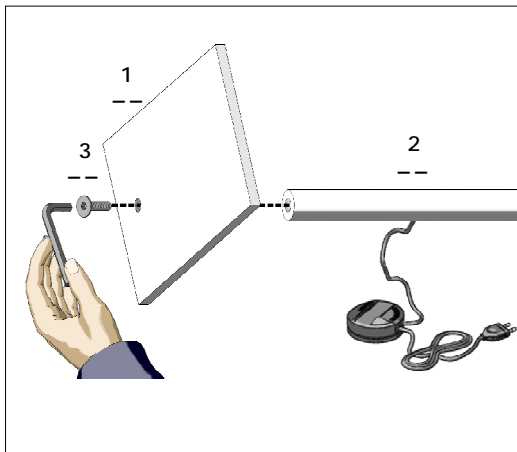

Sistemare il corpo lampada in posizione orizzontale in modo da poter fissare la base (1) allo stelo (2) stringendo la vite (3) con la chiave a brugola fornita in dotazione.

Lay the lamp body in a horizontal position so that it is possible to fix base (1) to stem (2) by tightening screw (3) by means of the supplied Allen wrench.

Placer le corps de la lampe en position horizontale de façon à pouvoir fixer la base (1) à la tige (2) en serrant la vis (3) à l'aide de la clé Allen fournie.

Den Lampenkörper waagrecht positionieren, um die Basis (1) an dem Ständer (2) durch Anziehen der Schraube (3) mit dem mitgelieferten Inbusschlüssel zu befestigen.

Poner el cuerpo lámpara en posición horizontal para poder fijar la base (1) al vástago (2) apretando el tornillo (3) con la llave Allen entregada.

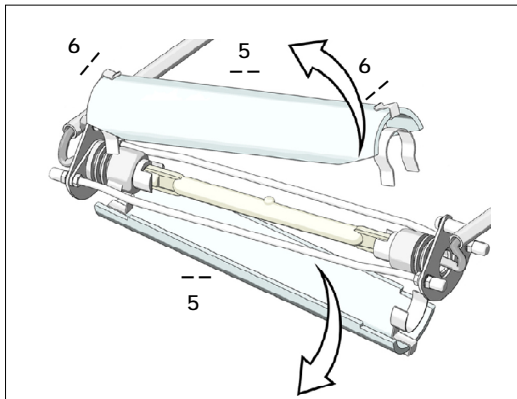

Per la sostituzione della lampadina, rimuovere il riflettore (4), se montato, e i vetri di protezione (5), sganciando le apposite molle (6).

To replace the bulb, remove reflector (4), if it is mounted, and protection glasses (5) by unhooking the proper springs (6).

Pour le remplacement de l'ampoule, enlever le réflecteur (4), s'il est assemblé, et les verres de protection (5) en décrochant les ressorts appropriés (6).

Um die Glühbirne zu ersetzen, den Reflektor (4), wenn vorhanden, und die Schutzgläser (5) beim Loslösen der Federn (6) entfernen.

Para sustituir la bombilla, quitar el reflector (4), si ha sido montado y los vidrios de protección (5) aflojando los muelles específicos (6).

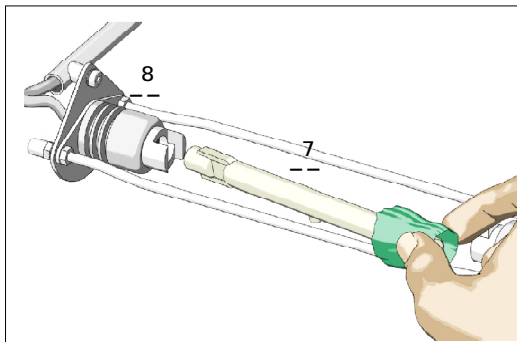

Inserire la lampadina (7) premendo sulle molle del portalampana (8) e facendo attenzione a non toccarla a mani nude.

Insert bulb (7) by pressing on the springs of lamp holder (8) and avoid touching it with bare hands.

Insérer l'ampoule (7) en pressant sur les ressorts de la douille (8) et en faisant attention à ne pas la toucher avec les mains nues.

Die Glühbirne (7) hineinstecken; dazu sind die Federn der Lampenfassung (8) zu drücken. Die Glühbirne mit nackten Händen nicht berühren.

Introducir la bombilla (7) presionando los muelles del portalampana (8) y teniendo cuidado de no tocarla con las manos desnudas.

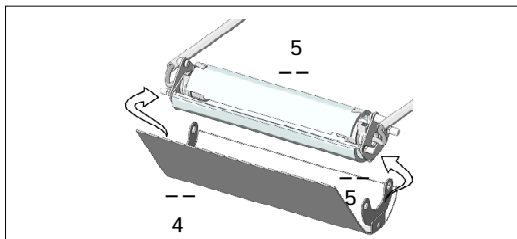

Rimontare i vetri di protezione (5) e il riflettore (4).

Mount protection glasses (5) and reflector (4) again.

Réassembler les verres de protection (5) et le réflecteur (4).

Die Schutzgläser (5) und den Reflektor (4) wieder montieren.

Montar nuevamente los vidrios de protección (5) y el reflector (4).

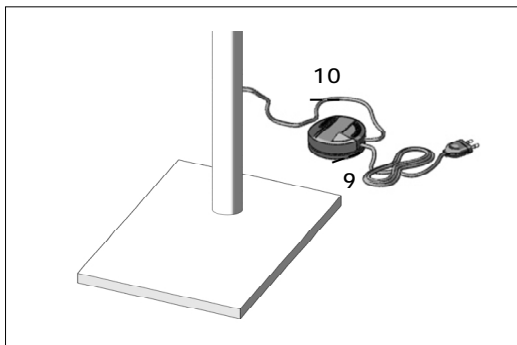

Accendere e spegnere l'apparecchio tramite il tasto (9), regolarne l'intensità luminosa mediante il dimmer (10).

Switch the fixture on and off by means of push button (9), adjust its luminous intensity by means of dimmer (10).

Allumer et éteindre l'appareil à l'aide de la touche (9), régler son intensité lumineuse à l'aide du gradateur de lumière (10).

Das Gerät durch die Taste (9) ein- bzw. ausschalten; die Lichtstärke durch den Dimmer (10) regulieren.

Encender y apagar el aparato mediante la tecla (9), regular su intensidad luminosa mediante el regulador (10).

SOSTITUZIONE DEL VETRO DI PROTEZIONE / REPLACEMENT OF THE PROTECTION GLASS / REMPLACEMENT DU VERRE DE PROTECTION / ERSATZ DES SCHUTZGLASES / SUSTITUCIÓN DEL VIDRIO DE PROTECCIÓN

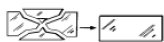

	MATERIALE Material/Materiel/ Material/Material	TIPO Type/Type/ Typ/Tipo	LUNGHEZZA Length/Longueur/ Länge/Largo	SPESSORE Thickness/Epaisseur/ Dicke/Espesor
Mezzo tubo inferiore/Lower half-tube/Demi-tube inférieur/Untere Rohrhälfte/Medio tubo inferior	Vetro/Glass/Verre/ Glas/Vidrio	PYREX	16,1 mm	3,2 mm
Mezzo tubo superiore/Upper half-tube/Demi-tube supérieur/Obere Rohrhälfte/Medio tubo superior	Vetro/Glass/Verre/ Glas/Vidrio	PYREX	14,3 mm	4,5 mm